

グリース阻集器標準据付け図

◎良い製品を正しい据付け方で！！

(据付けは、SHASE-S217-2016 付属書D(参考)に準拠して実施する。)

床つり形の場合

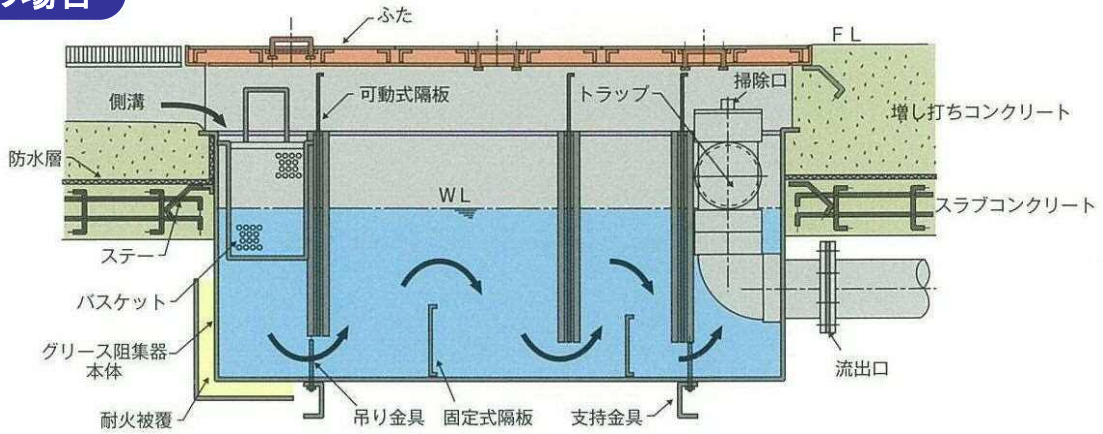

③ 防火区画の床を貫通して設置する場合は耐火被覆が必要です。
耐火被覆を関係官公署が認めた工法で設置してください。

地中埋設形の場合

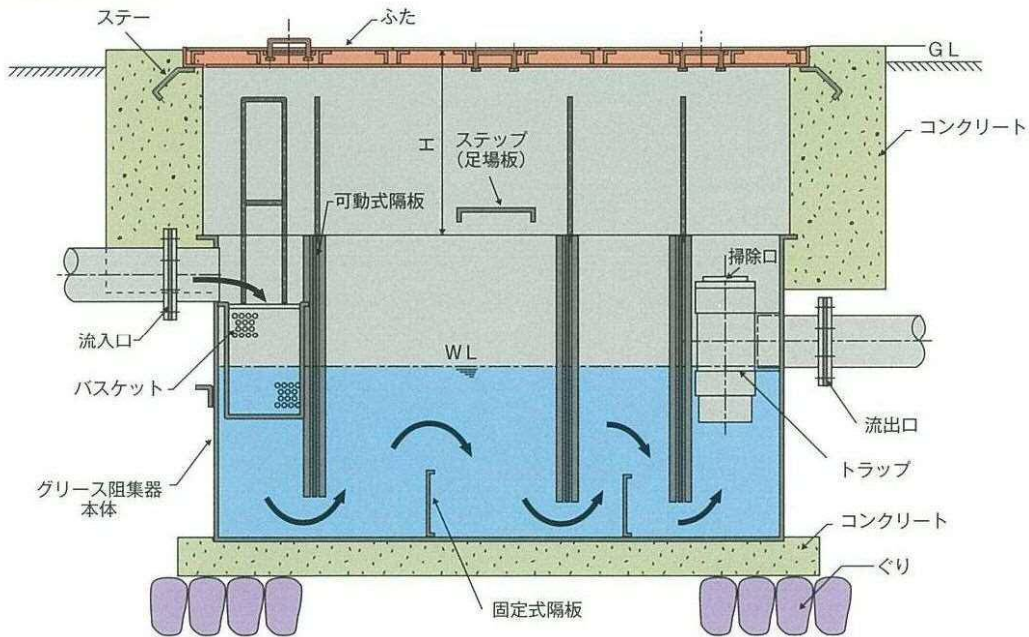

③ H寸法が深くなる場合はステップ(足場板)等を取り付けてください。

増打コンクリート埋設形の場合

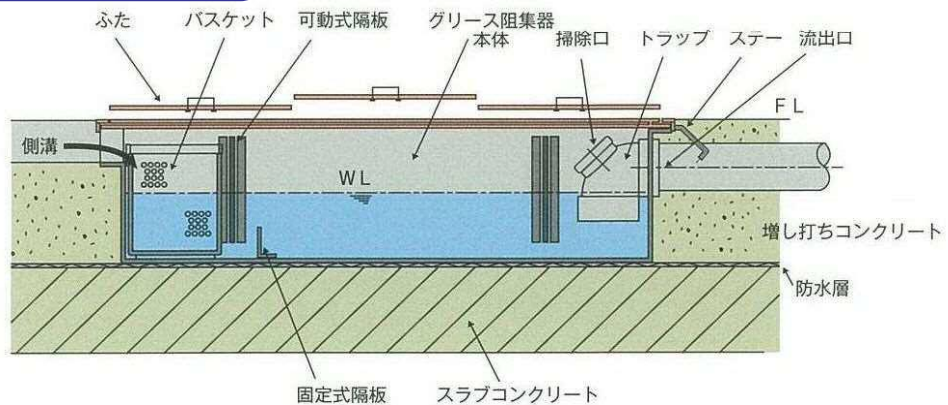

グリース阻集器・保守・管理について

グリース阻集器は「油」「ゴミ」を集める「器」です。
集まった「油」「ゴミ」は金網、ヒシャク等で必ず
除去して下さい。
取り外した部品は必ず元の位置へ取り付けて下さい!!

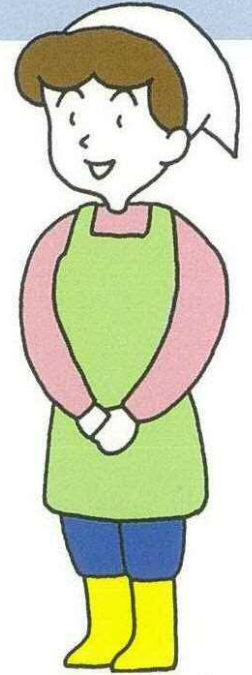

バスケットの
掃除は
毎日1回



掃除をおこたると著しく阻集器
の機能が低下します。必ず掃除
をして下さい!!

グリース(油)の
掃除は1週間に
1回

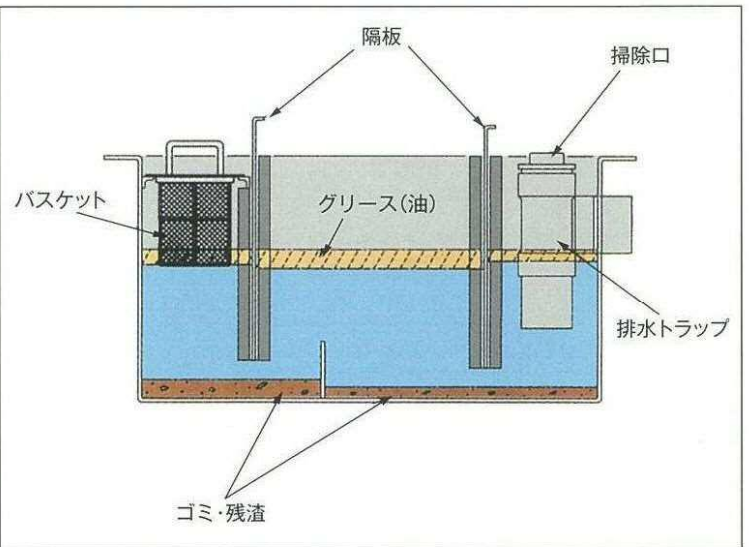
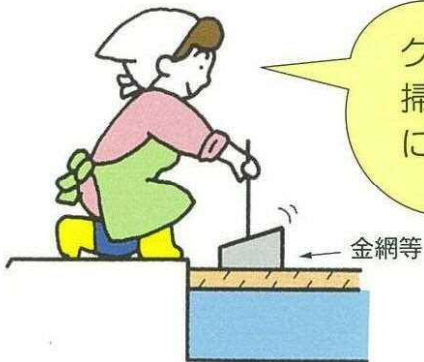

ゴミ・残渣
の掃除は
1ヶ月に1回



トラップ内部
の掃除は
2~3ヶ月に
1回



注意!!
掃除口キャップは忘れず
元の位置へ

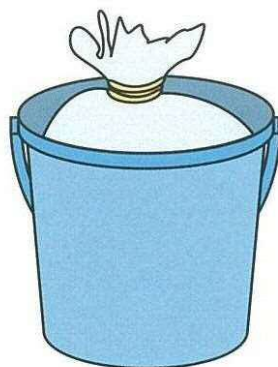

グリース・ゴミ・残渣は
各自治体の指示により
処分して下さい。